

Tables et tables de réunion Ogi W descriptif technique



.mdd, créée en 1993 à Sępólno Krajeńskie en Pologne, est d'abord une histoire d'amitié entre Jaroslaw DABROWSKI et Zbigniew MATTYA.

Depuis l'origine, nous souhaitons incarner un modèle d'entreprise où l'humain est la première des préoccupations. Nous considérons que l'épanouissement personnel de chaque membre de notre équipe, est la clé de notre succès. Garder comme piliers des valeurs familiales participe à ce projet.

Nous créons du mobilier répondant aux besoins spécifiques des espaces de travail. Pour vous permettre de favoriser le travail collaboratif, la créativité et les échanges dans l'entreprise, nous vous proposons un mobilier design, conçu PAR et POUR l'homme. Grâce à notre politique de réinvestissement constant dans l'outil de production nous disposons d'un parc de machines modernes, permettant une fabrication de qualité. Citoyens du monde, nous agissons aujourd'hui en pensant aux générations de demain. Ainsi nous utilisons des matériaux au taux de recyclabilité proche de 95%.

Le monde du travail est en mutation constante. Nous veillons, et collaborons avec des designers et nos clients, pour anticiper et être toujours au plus près du besoin.



Informations générales :

Garantie :

Produits .mdd - **5 ans.**

Composants électriques et tissus - **2 ans.**

Mélaminé - certifié :



Montage :

livrée en pièces détachées

Emballage :

carton, enveloppe en plastique perforé

Conforme aux normes :

PN-EN 15372:2010

Densité du panneau :

12 mm - 690 - 750 kg/m³

18 mm - 650 - 690 kg/m³

28 mm - 610 - 630 kg/m³

36 mm - 610 - 630 kg/m³

Plateau

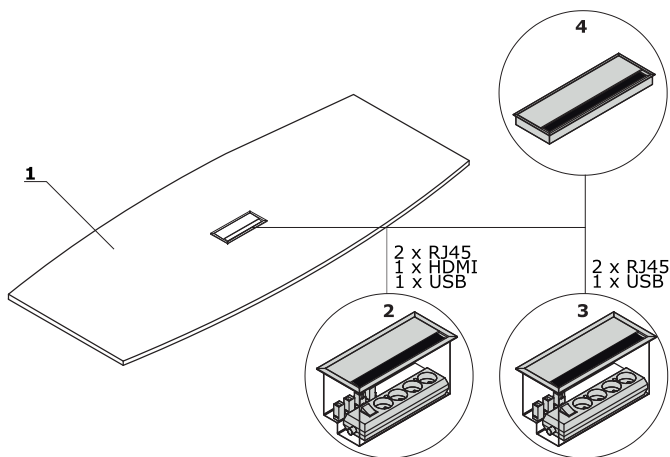

1. Plateau - mélaminé 28 mm, chants ABS

OPTION PAYANTE:

2. Mediabox M04H - 2xRJ45 (classe E, cat. 6); 1xUSB/1xHDMI/4x230V, couleur: M009 - aluminium semi-mate
3. Mediabox M04 - 2xRJ45 (classe E, cat. 6); + 1 x USB + 4 x 230V, couleur: M009 - aluminium semi-mate
4. Top access M05 - couleur: M009 - aluminium semi-mate

Piètement - tables et tables de réunion Ogi W

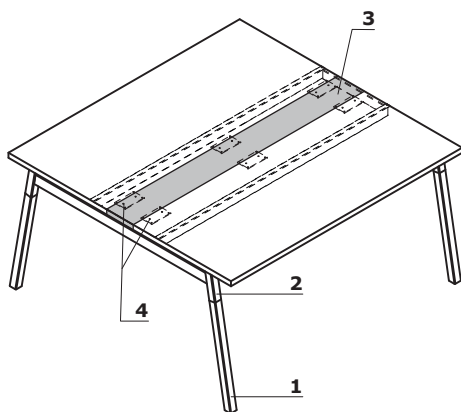

1. Pied - bois, coloris : frêne naturel, profil 50 × 50 mm

2. Éléments en métal - finition peinture poudre

3. Plateau central - couleur du milieu du plateau accordée à la couleur du piètement; en standard sans mediabox

4. Platines de finition

Tables de réunion - Ogi W *



SW22
1200 / 1210 / 740
48.2 kg

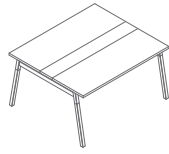

SW24
1400 / 1210 / 740
55 kg

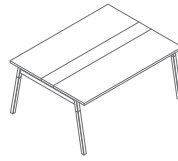

SW26
1600 / 1210 / 740
59.7 kg

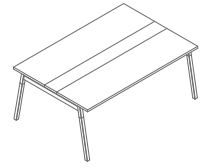

SW28
1800 / 1210 / 740
67.3 kg

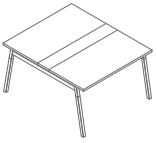

SW42
1200 / 1410 / 740
56 kg

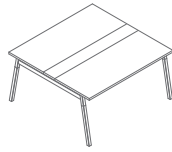

SW44
1400 / 1410 / 740
65.2 kg

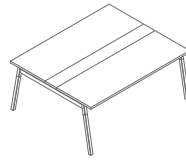

SW46
1600 / 1410 / 740
69.2 kg

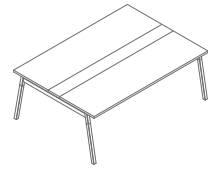

SW48
1800 / 1410 / 740
75.5 kg

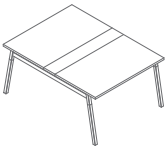

SW32
1200 / 1610 / 740
63 kg

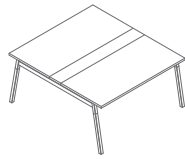

SW33
1400 / 1610 / 740
69.4 kg

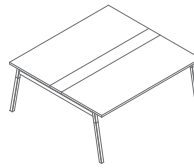

SW34
1600 / 1610 / 740
77.2 kg

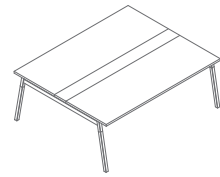

SW35
1800 / 1610 / 740
83 kg

* Dimensions exprimées en millimètre : Largeur x Profondeur x Hauteur

Tables et tables de réunion Ogi W	Date 24.09.2021	Ces données sont valides à la date d'élaboration. Les évolutions des produits, si elles ne touchent pas les caractéristiques fondamentales, n'impliquent pas une mise à jour systématique de la fiche technique.	page 4/6
			synoptique

Élément suivant Ogi W *

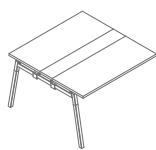

SW22L
1200 / 1210 / 740
43 kg

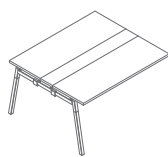

SW24L
1400 / 1210 / 740
49.8 kg

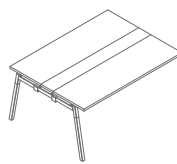

SW26L
1600 / 1210 / 740
54.5 kg

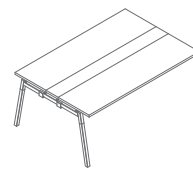

SW28L
1800 / 1210 / 740
62.1 kg

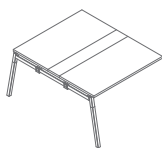

SW42L
1200 / 1410 / 740
50.2 kg

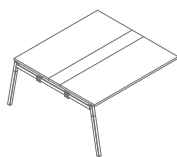

SW44L
1400 / 1410 / 740
59.4 kg

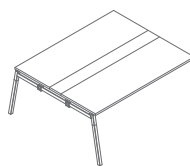

SW46L
1600 / 1410 / 740
63.4 kg

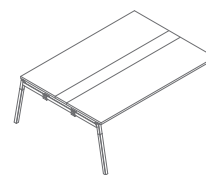

SW48L
1800 / 1410 / 740
69.7 kg

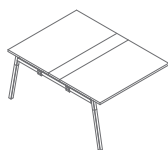

SW32L
1200 / 1610 / 740
56.8 kg

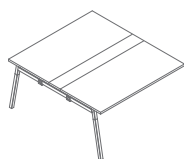

SW33L
1400 / 1610 / 740
63.2 kg

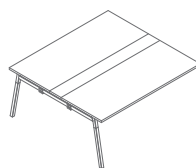

SW34L
1600 / 1610 / 740
71 kg

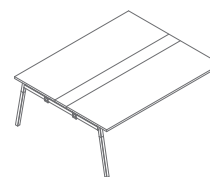

SW35L
1800 / 1610 / 740
76.8 kg

* Dimensions exprimées en millimètre : Largeur x Profondeur x Hauteur

Tables et tables de réunion Ogi W	Date 24.09.2021	Ces données sont valides à la date d'élaboration. Les évolutions des produits, si elles ne touchent pas les caractéristiques fondamentales, n'impliquent pas une mise à jour systématique de la fiche technique.	page 5/6
			synoptique

Plateau



08 Noir *



26 Aluminium
satiné *



31 Chêne
canadien



39 Bouleau clair



64 Cacao



67 Blanc pastel *



106 Noyer



154 Anthracite *



167 Chêne gris



168 Chêne naturel

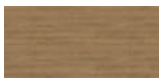

169 Chêne miel

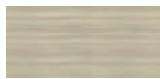

170 Acacia

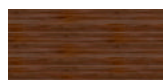

171 Noyer foncé

Piètement



M009 Aluminium
semi-mat RAL9006



M015 Blanc
semi-mat RAL9010



M154 Anthracite
semi-mat RAL7043



M115 Noir
semi-mat RAL9005