

CARACTÉRISTIQUES

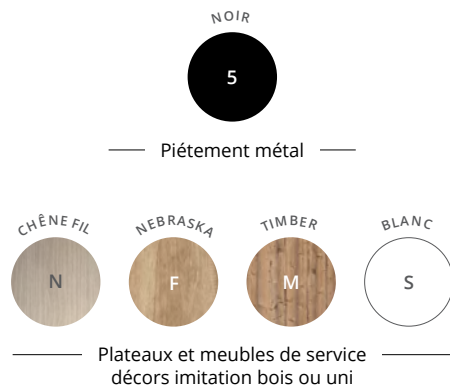

Téléchargez la
fiche technique



Plateau

Panneau mélaminé alvéolaire Nitech® ép. 38 mm. Chants ABS anti-choc 2 mm.



Électrification

2 passe-câbles carrés Ø 80 mm noir.

GARANTIE
10
ANS



Piétement

Piétement arche métal ruban de section 70 x 30 mm finition époxy noir.

Meuble de service (selon versions)

La liaison bureau et meuble de service se fait grâce à un pied ruban raccourci afin que le meuble de rangement s'intègre parfaitement à la structure du bureau. Meuble de service positionnable à droite ou à gauche.



DESCRIPTIF TECHNIQUE

- Plateau en panneaux mélaminés alvéolaires Nitech® ép. 38 mm bordés d'un chant de renfort intérieur de 3 mm. Chants ABS anti-choc 2 mm.
- Piétements structure arche métal ruban de section 70 x 30 mm, finition époxy noir, associés à un système poutre autoportant avec plateaux surélevés par entretoises.
- Bureaux équipés de 2 passe-câbles carrés Ø 80 mm finition noire.
- Réglage par vérins Ø 25 mm et de course 10 mm pour corriger les défauts de planéité du sol.
- Meuble de service en panneau mélaminé Structurex® ép. 16 / 25 mm composé de 2 niches ou de 2 tiroirs à ouverture par pression "Touch to open" (selon versions). Positionnable à droite ou à gauche. Dim. L 120 / P 56,5 / H 52,5 cm.
- La liaison bureau et meuble de service se fait grâce à un pied ruban raccourci (H 15 cm) afin que le meuble de service s'intègre parfaitement à la structure du bureau.
- Les tables de conférence sont munies de Top Access doubles en position centrale, de finition coordonnée aux piétements.

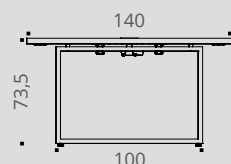
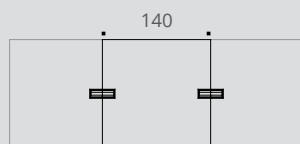
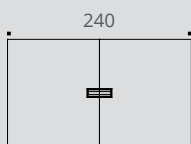
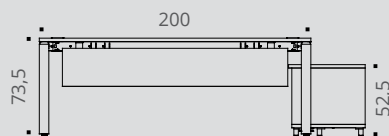
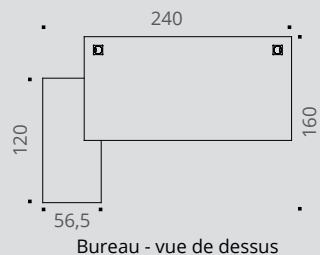







GARANTIE
10
ANS



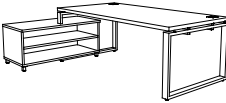

BUREAUX de direction



P 100 CM

	Dim. (cm)	Réf.	Finition	Prix HT	+ EC
Bureau droit P 100 / H 73,5 cm 	L 200	BG685	+ 	990 €	7,31 €
Bureau sur meuble de service ouvert 	Dimensions hors tout P 160 / H 73,5 / L 240 Meuble de service P 56,5 / H 52,5 / L 120 Positionnable à droite ou à gauche	BY845	+ 	1515 €	15,63 €
Bureau sur meuble de service à tiroirs Ouverture des tiroirs par pression "Touch to open" 	Dimensions hors tout P 160 / H 73,5 / L 240 Meuble de service P 56,5 / H 52,5 / L 120 Positionnable à droite ou à gauche	BY885	+ 	2320 €	18,93 €

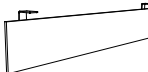
► Option

	Dim. (cm)	Réf.	Finition	Prix HT	+ EC
Voile de fond suspendu Structorex® L 166 cm 	Pour L 200 H 28 cm réel H 33 cm posé	DA175	+ 	125 €	0,98 €



Comment commander ? Bureau sur meuble de service ouvert plateau 38 mm, piétement **Noir**, plateau décor imitation **Chêne Fil** = BY845 + 

BUREAUX DIRECTION





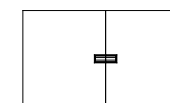

TABLES de conférence

Les tables de conférence étant composées de plusieurs plateaux, le veinage des plateaux décors imitation bois peut présenter un décalage et ne pas être dans une continuité visuelle.

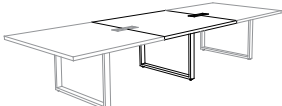

P 140 CM

	Dim. (cm)	Réf.	Finition	Prix HT	+ EC
Table de conférence Top Access double inclus 	P 140 / H 73,5 / L 240 (8/10 personnes)	DZ055	+ 	1725 €	10,44 €
Extension centrale pour tables de conférence Top Access double inclus 	P 140 / H 73,5 / L 140 (4 personnes)	DZ065	+ 	1020 €	6,38 €

► Options

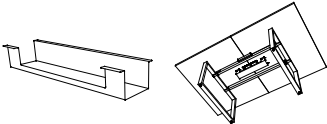
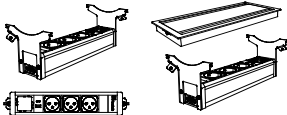
	Description	Réf.	Finition	Prix HT	+ EC
Goulotte universelle P 12 / H 9 / L 60 H utile 8 cm 	Se fixe sous les plateaux par vis à bois	DP045G	Noir	50 €	0,22 €
Blocs électriques pour Top Access double P 12,5 / H 12 / L 29 Équipés de 3 PC + 1 USB A 5v + 1 USB C 5v + 1 passage de câbles Se positionnent sous les Top Access par clipsage 	Élément départ Câble d'alimentation de 2 m inclus	DX375G	Noir	190 €	0,14 €
	Élément suivant* Câble de liaison de 2 m inclus	DX385G	Noir	225 €	0,14 €

Options d'équipement connectique voir page 201

* Les Top Access électrifiés peuvent être reliés en série jusqu'à 2 modules suivants maximum pour 1 module départ.

Comment commander ? Table de conférence L 240 cm, plateau ép. 38 mm, piétement **Noir**, plateau décor imitation **Timber** = DZ055 + 